

TD2320 系列 直流高压电源

1kV-150kV, 2kW, 纳秒级保护



泰思曼 TD2320 系列是高性能 19"标准机架式高压电源。采用数字化控制方式,可满足客户的多种控制功能需求,纳秒级电弧响应能力确保电源无故障运行,满载效率达到 90%以上。该系列产品功能齐全,输出范围宽,还可通过软件加入自定义功能。

- 输出电压 1kV-150kV
- 输出功率 2kW
- 数字化可编程
- 纳秒级保护响应
- 过压、过流、短路、电弧和过温保护
- RS-485 隔离数字通信
- 安全的互锁功能
- 可根据用户要求定制

典型应用:

离子注入;静电喷涂;静电驻极;耐压测试;粒子加速;静电场;离子束电源;电子束电源;加速器电源;绝缘测试;深海观测网岸基;高压电容充电;高压取电;科学研究等。

规格说明:

输入: AC220V \pm 10%, 50/60Hz, 16A。

输出: 1kV 至 150kV 等多种最高输出电压可选,最大输出功率 2kW。0 到最高电压连续可调,输出正负单一极性。

前面板状态指示: 高压开、高压关,电压电流显示,过压、过流、短路、电弧和过温保护,电源还具有错误代码显示功能。

电压控制: 电源内部:电源自带旋转编码器可将输出电压设置在 0 到最高电压之间。

外部模拟控制:外部 0 到 10V 控制信号可将输出从 0 调到最高输出电压。

数字通信控制:可通过 RS-485 通信接口,按标准 Modbus 通信协议可将输出从 0 调到最高电压。

电流控制: 电源内部:电源自带旋转编码器可将输出电流设置在 0 到最高电流之间。

外部模拟控制:外部 0 到 10V 控制信号可将输出从 0 调到最大电流。

数字通信控制:可通过 RS-485 通信接口,按标准 Modbus 通讯协议可将输出从 0 调到最大电流。

电压调整率: 相对负载: 0.01% (空载到额定负载)。

相对输入: \pm 0.01% (输入电压变化为 \pm 10%)。

电流调整率: 相对负载: 0.01% (空载到额定负载)。

相对输入: \pm 0.01% (输入电压变化为 \pm 10%)。

纹波电压: 额定输出条件下,纹波电压为最高输出电压的 0.1%p-p。

环境温度: 工作时: 0°C到+50°C。储存时: -20°C到+80°C。

温度系数: 每摄氏度 0.01%。

稳定度: 开机 0.5 小时后每 8 小时小于 0.1%。

电压电流指示: 四位 LED 数码管,额定输出条件下准确度为 \pm 1%。

外形尺寸:

1kV 至 2kV: 宽 482mm, 高 133.5mm, 深 320mm。

3kV 至 50kV: 宽 482mm, 高 133.5mm, 深 320mm。

51kV 至 100kV: 宽 482mm, 高 133.5mm, 深 500mm。

101kV 至 130kV: 宽 482mm, 高 133.5mm, 深 650mm。

131kV 至 150kV: 宽 482mm, 高 178mm, 深 660mm。

连接器: 凹进的塑料绝缘导管和探入的高压电缆通过直径 16mm/28mm 金属连接器连接。标准高压电缆长为 2 米。

重量: 10 至 20kg。

TD2320 系列高压电源型号选择表（可定制）：

输出额定值		电源型号	
kV	mA	正极性	负极性
2.00	1000	TD2320P2-2000	TD2320N2-2000
5.00	400.0	TD2320P5-2000	TD2320N5-2000
10.00	200.0	TD2320P10-2000	TD2320N10-2000
20.00	100.0	TD2320P20-2000	TD2320N20-2000
30.00	66.67	TD2320P30-2000	TD2320N30-2000
50.00	40.00	TD2320P50-2000	TD2320N50-2000
60.00	33.33	TD2320P60-2000	TD2320N60-2000
100.0	20.00	TD2320P100-2000	TD2320N100-2000
120.0	16.67	TD2320P120-2000	TD2320N120-2000
130.0	15.38	TD2320P130-2000	TD2320N130-2000
150.0	13.33	TD2320P150-2000	TD2320N150-2000

电源输入接线端子 J1:

脚位	信号	说明
1	L	火线
2	N	零线
3	G	地线

RS-485 通信接口 J2:

脚位	信号	说明
1	A	RS485+
2	G	地线
3	B	RS485-

TD2320 电源 DB25 连接器信号定义 J3:

针脚	信号	说明
1	远程指示	开集电极，导通即远程控制
2	恒压指示	开集电极，导通即恒压输出
3	高压关指示	开集电极，导通即高压输出关
4	高压开信号	上升沿即开（17脚为+15V）
5	远程使能	高电平（+15V）即有效
6	安全锁使能	高电平（+15V）即有效
7	+15V	+15V, 100mA(最大)
8	电流设定	0 至 10V=0 至 100%额定输出
9	电压设定	0 至 10V=0 至 100%额定输出
10	+15V	+15V, 100mA(最大)
11	+10V	+10V, 1mA(最大)
12	电压显示	0 至 10V=0 至 100%额定输出
13	电流显示	0 至 10V=0 至 100%额定输出
14	故障指示	开集电极，导通即电源有故障
15	恒流指示	开集电极，导通即恒流输出
16	高压开指示	开集电极，导通即高压输出开
17	高压关信号	下降沿即高压关
18	故障复位	高电平（+15V）即复位
19	地	信号地线
20	地	信号地线
21	地	信号地线
22	地	信号地线
23	地	信号地线
24	地	信号地线
25	地	信号地线
屏蔽	地	信号地线

外形尺寸：毫米

1kV 至 2kV:

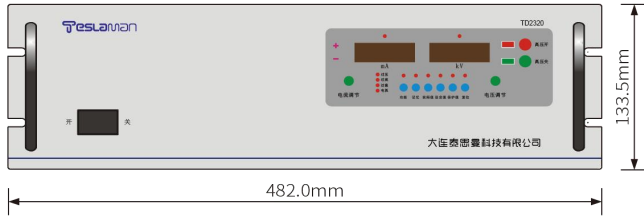

主视图

3kV 至 50kV:

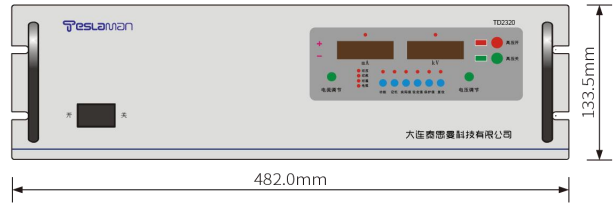

主视图

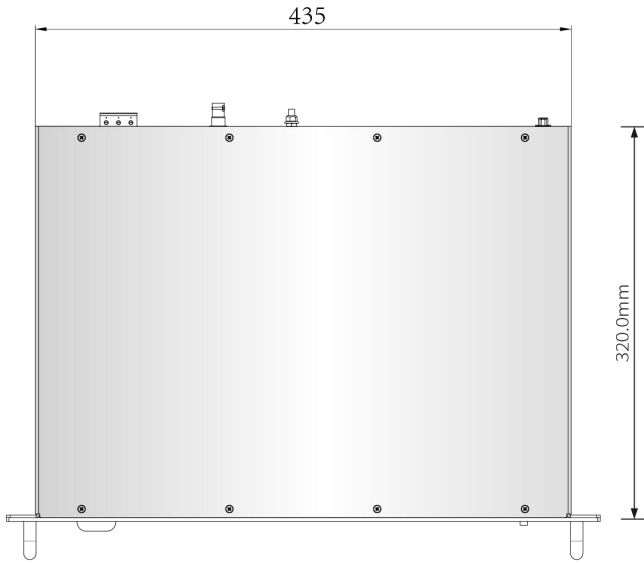

俯视图

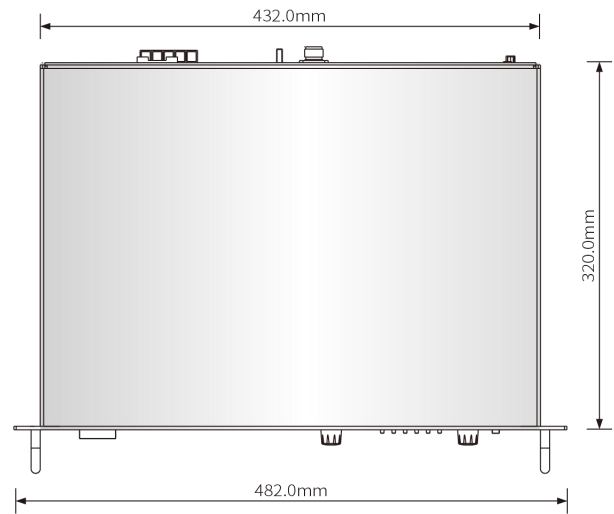

俯视图

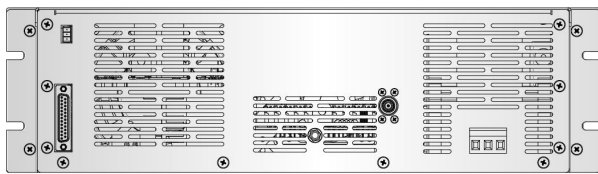

后视图

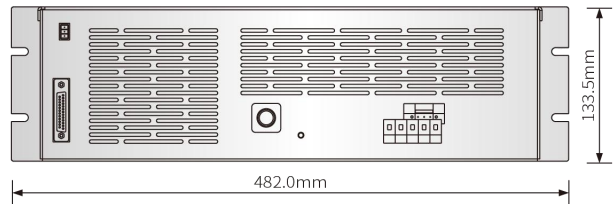

后视图

51kV 至 100kV:

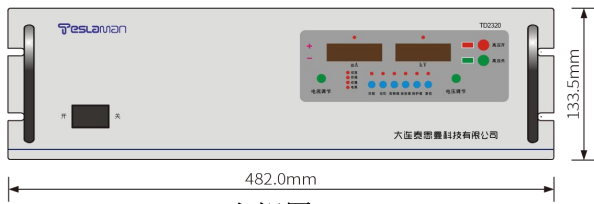

主视图

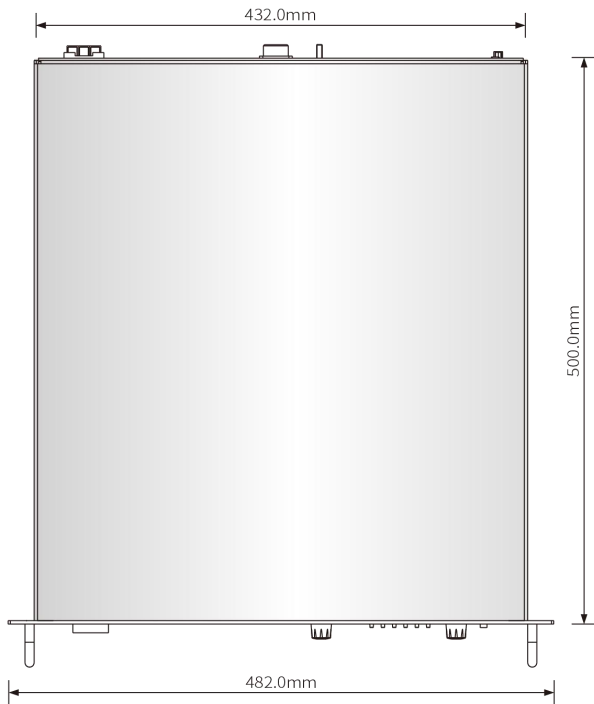

俯视图

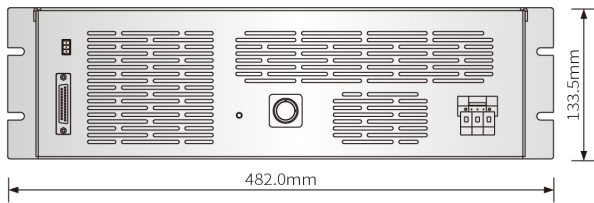

后视图

101kV 至 130kV:

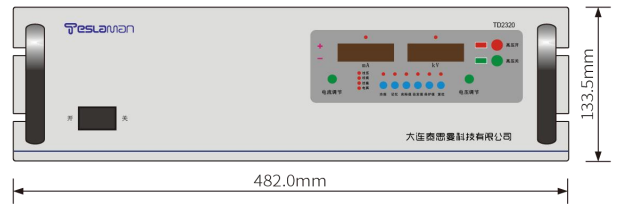

主视图

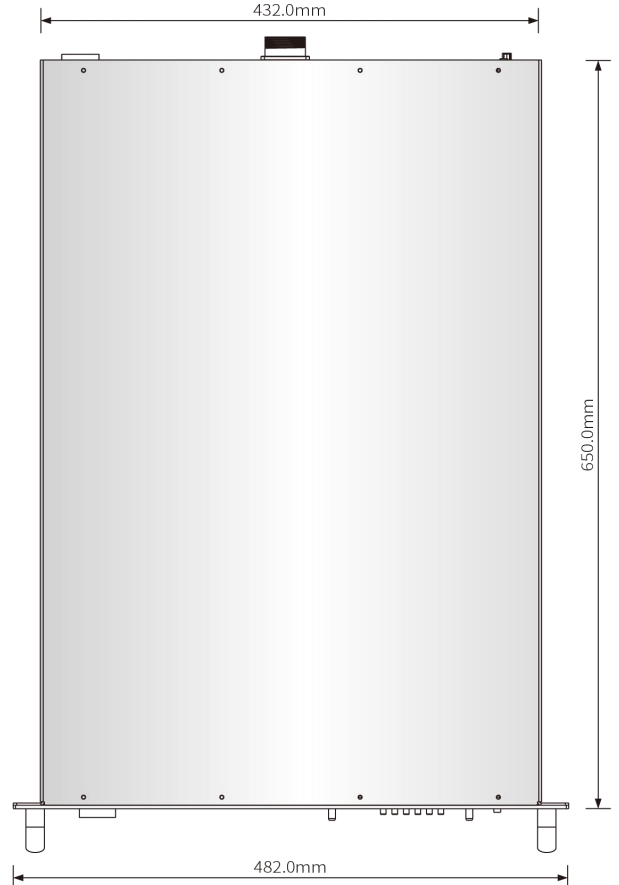

俯视图

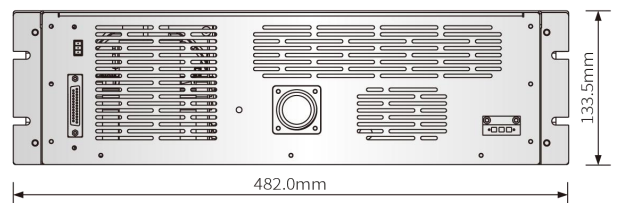

后视图

131kV 至 150kV:

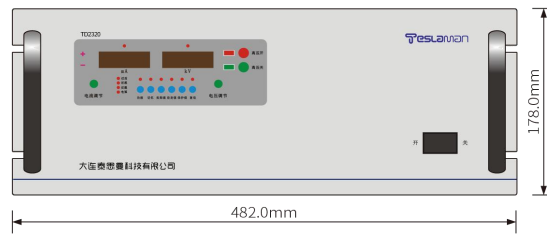

主视图

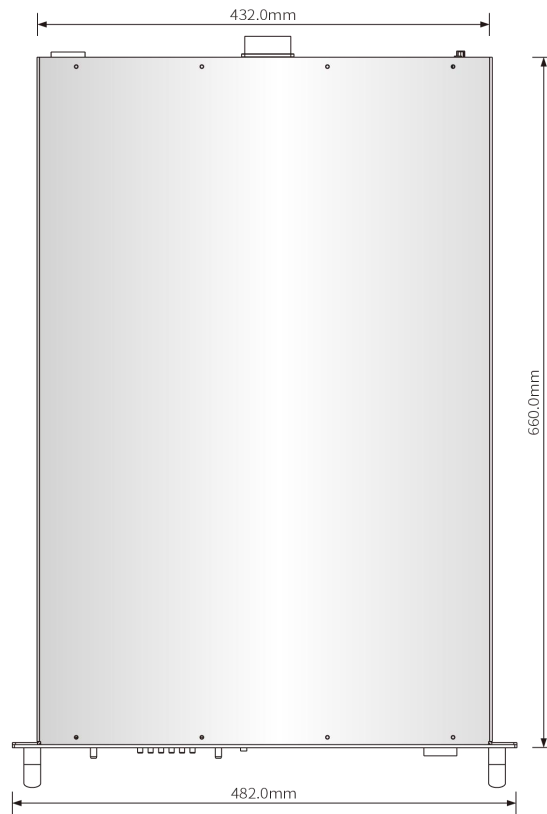

俯视图

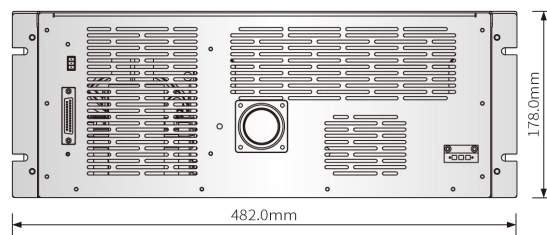

后视图